

# KEF Ci series

## Introduction

Introduction Einleitung Introduzione Introducción Introdução Inleiding Introdoktion

**Thank you for purchasing KEF Ci 200.3QT Custom Installation loudspeakers. These products have been specifically designed for dry-lined, stud partition walls or suspended ceilings. Fitting into brick or breeze-block type walls is not recommended. Ensure the loading on the wall or ceiling will support the weight of these assemblies.**

Vous venez d'acquies un haut-parleur encastrable de la série Ci de KEF et nous vous en remercions. Les produits de la série Ci ont été conçus pour le montage sur cloisons doubles et faux plafonds. Il n'est pas recommandé de les utiliser sur des murs de briques ou en parpaings. Assurez-vous que les cloisons sont capables de supporter le poids de ces haut-parleurs.

Wir gratulieren Ihnen zum Kauf Ihrer Lautsprecher der Serie KEF Ci für Installation nach Kundenangaben. Diese Produkte sind speziell für Wände mit Trockenfüllung und Zwischenstützen oder für untergehängte Decken konstruiert. Anbringen an Ziegelwänden oder Schlackenblockwänden wird nicht empfohlen. Sich überzeugen, daß die Belastbarkeit der Wand oder Decke für das Gewicht dieser Anlagen ausreichend ist.

La ringraziamo per il suo acquisto di questi altoparlanti KEF Ci per installazioni speciali. Questo prodotto è stato specificamente progettato per tramezzi costruiti con montanti di legno e pannelli cartongesso o per controsoffitti. Si sconsiglia il montaggio su pareti fatte di mattoni o di blocchi da costruzione. La preghiamo di assicurarsi che la parete o il soffitto sia in grado di sostenere il peso dei vari elementi.

Gracias por su compra de los altavoces KEF Ci de 'Instalación personalizada'. Estos productos se han diseñado especialmente para paredes de partición entre pilares, recubiertas en seco, o para techos suspendidos. No se recomienda su montaje en paredes de ladrillo o de bloques aglomerados. Asegúrese de que la capacidad de carga de la pared o el techo soportará el peso de estos conjuntos.

Estamos mto agradecidos por ter comprado os altifalantes da série KEF Ci, Instalação Personalizada. Estes produtos foram concebidos especificamente para tabiques de estrutura revestida a seco ou para tetos falsos. Não se recomenda a instalação destes produtos em paredes de tijolo ou blocos de construção. Certifique-se de que as paredes ou o tecto têm capacidade para suportar o peso destes aparelhos.

Dank u voor het kopen van op maat gemaakte loudspeakers uit het KEF Ci assortiment. De producten uit dit assortiment zijn speciaal ontworpen voor beklede scheidingmuren bestaande uit panelen en verlaagde plafonds. Wij raden u af de speakers in stenen muren of muren bestaande uit B-2-blokken in te bouwen. Zorg ervoor dat de muren of het plafond deze installatie kunnen dragen.

Vi vil gerne sige Dem tak for at have valgt vore specialkonstruerede KEF-højttalere af serie Ci. Disse produkter er specielt beregnet til monterning på loft-til-gulv skillevægge med tør beklædning, eller forsankeede lofter. Monterning på murstens- eller slaggebetonblokvægge kan ikke anbefales. Det skal sikres, at væggen eller loftet kan bære vægten af disse produkter.

## WARNING

**WARNING**  
No attempt should be made to install these loudspeakers unless you are sure that you will not be cutting through electric cables, water or gas pipes, or supporting joists.  
If you have any doubts about the electrical installation of this speaker consult a qualified electrician.

**Avvertimento**  
Non cercare d'installare gli altoparlanti prima di aver verificato l'assenza di cavi elettrici, tubazioni dell'acqua e del gas e di travetti nella zona d'installazione.  
In caso di dubbi sull'installazione elettrica dell'altoparlante, consultare un elettricista qualificato.

**Avvertencia**  
Não se deve intentar instalar los altavoces, a menos que se esté seguro de que no se va a dañar un cable eléctrico, tuberías de gas o agua o viguetas de soporte.  
Si tiene cualquier duda sobre la instalación eléctrica de este altavoz, consulte a un electricista cualificado.

**Avviso**  
Aquando da instalação destes altifalantes certifique-se de que não danifica cabos elétricos, canos de água ou de gás ou vigas de suporte.  
Se tiver dúvidas relativas à instalação eléctrica desta coluna, consulte um electricista competente.

**Waarschuwing**  
Installeer deze luidsprekers enkel als u zeker weet dat u geen elektrische leidingen, water- of gasteidingen of steunbalken zult raken.  
Raadpleeg bij twijfel over de elektrische aansluiting uw installateur.

**Advarsel**  
Kontroler ved installationen, at der ikke er risiko for, at der bores hul i elektriske kabler, vand- eller gasrør eller bærende dele i væggen.  
Hvis du er i tvivl om den elektriske installation af denne højttaler, bør du konsultere en elektriker.

## Components required for electrical connection.

Composants nécessaires au branchement électrique Für den elektrischen Anschluß erforderliche Bauteile Componenti richiesti per il collegamento elettrico Componentes necesarios para la conexión eléctrica  
Componentes necessários para a ligação eléctrica Benodigde componenten voor elektrische aansluiting Komponenter, krævet til den elektriske forbindelse

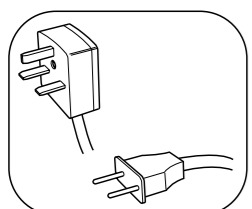

Constant Supply

Alimentation permanente  
Konstante Versorgung  
Alimentazione costante  
Alimentación permanente  
Alimentação CC  
Continue voeding  
Konstant forsyning

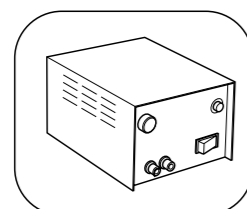

12 - 13.8 V Power Supply

Alimentation 12 - 13,8 Volts  
12 - 13,8 Volt Stromversorgung  
Alimentazione 12 - 13,8 V  
Alimentación 12 - 13,8 Voltios  
Alimentação 12 - 13,8 Volts  
12 - 13,8 Volts voeding  
12 - 13,8 Volt strømforsyning

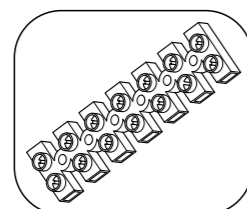

Terminal Block

Bloc de connexion  
Anschlußklemmleiste  
Morsetiera  
Regleta de terminales  
Bloco de terminais  
Aansluitblok  
Tilslutningsklemmer

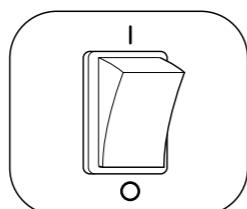

Trigger Device Manual mode only\*

Interrupteur (en mode manuel uniquement)  
Manuelle Steuerung des Motors durch externen Schalter  
Dispositivo di comando (modo manuale)  
Dispositivo "Trigger" (unicamente modo manual)  
Mecanismo de controlo (apenas modo manual)  
Een schakelaar (alleen bij handbediening)  
Højttaleren sættes i "Manual" mode i stedet for "Auto" mode\*

- \* Alternative triggers to the control are:
  1. IR remote unit
  2. Computerized control systems

Contact your KEF Custom Install specialist for more details.  
D'autres méthodes de commande:  
1. Commande à distance par infrarouge  
2. Dispositifs commandés par informatique  
Pour plus de détails, veuillez consulter votre spécialiste KEF en haut-parleurs intégrés.

- \* alternative Ansteuermöglichkeiten:  
1. Infrarot Fernbedienungssystem  
2. computergesteuerte Ansteuerung

\* Dispositivi alternativi di comando:  
1. IR, Telecomando  
2. Sistema a controllo computerizzato  
Richiedete al vostro installatore specializzato maggiori informazioni.  
\* Triggers alternativos para el control son:

- \* Sistemas de sinal alternativo são:  
1. Unidade de controlo remoto IR  
2. Sistemas de controlo computerizado  
Contacte um instalador especializado para mais detalhes.

- \* Kan op drie manieren worden aangestuurd:  
1. via een infrarood afstandsbediening  
2. via computersysteem  
Vraag uw KEF installateur om nadere gegevens.

\* Alternative aktiveringer af kontrolenhedene:  
1. Infra rød fjernbetjening  
2. Computerstyret kontrol system  
Kontakt din KEF kunde service specialist for flere detaljer.

## 1. Preparation and Electrical Connection.

1. Préparation et branchement électrique 1. Vorbereitung und elektrischer Anschluß 1. Preparazione e collegamento elettrico 1. Preparación y conexión eléctrica 1. Preparação e ligação eléctrica  
1. Voorbereiding en elektrische aansluiting 1. Forberedelse og elektriske forbindelser

**Manual Mode**

1	2	3	4	5
BLUE Speaker +	BROWN Speaker -	GREEN Control	RED +12 V	BLACK 0 V
Haut-parleur BLEU +	Haut-parleur BRUN -	Contrôle VERD	ROUGE +12 V	NOIR 0 V
BLAU Lautsprecher +	BRAUN Lautsprecher -	GRÜN Steuerung	ROT +12 V	SCHWARZ 0 V
Altoparlante BLU +	Altoparlante MARRON -	Comando VERDE	ROSSO +12 V	NERO 0 V
AZUL, Altavoz +	MARRON, Altavoz -	VERDE, Control	ROJO, +12 V	NEGRO, 0 V
Coluna azul +	Coluna castanha -	Comando verde	+12 V vermelho	0 V preto
BLAUW luidspreker +	BRUN luidspreker -	GRÖEN stuursignaal	ROOD +12 V	ZWART 0 V
BLA højttaler +	BRUN højttaler -	GRÖN kontrol ind	RØD +12 V	SORT 0 V

### Manual Control setup in a typical five channel Home Theatre System

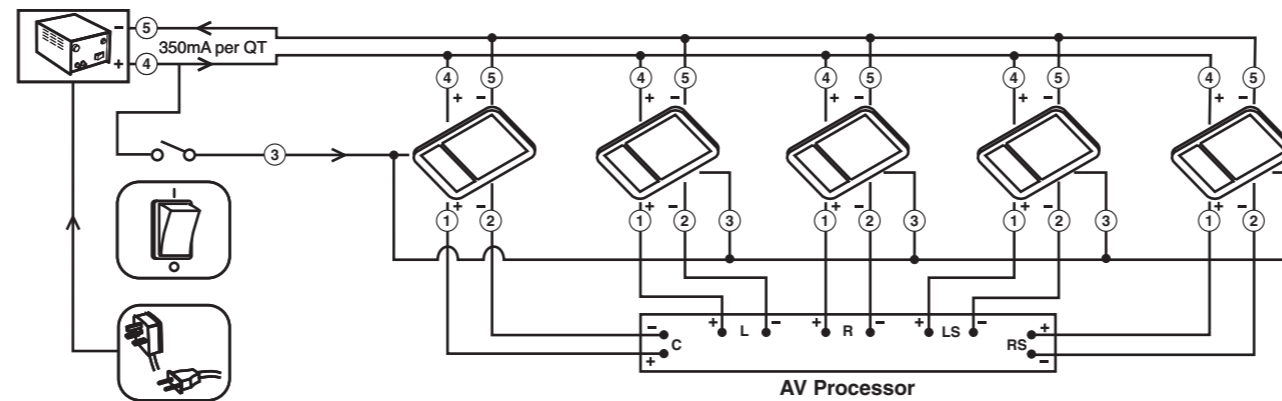

### Control setup in a typical five channel Home Theatre System (12v trigger and relay)

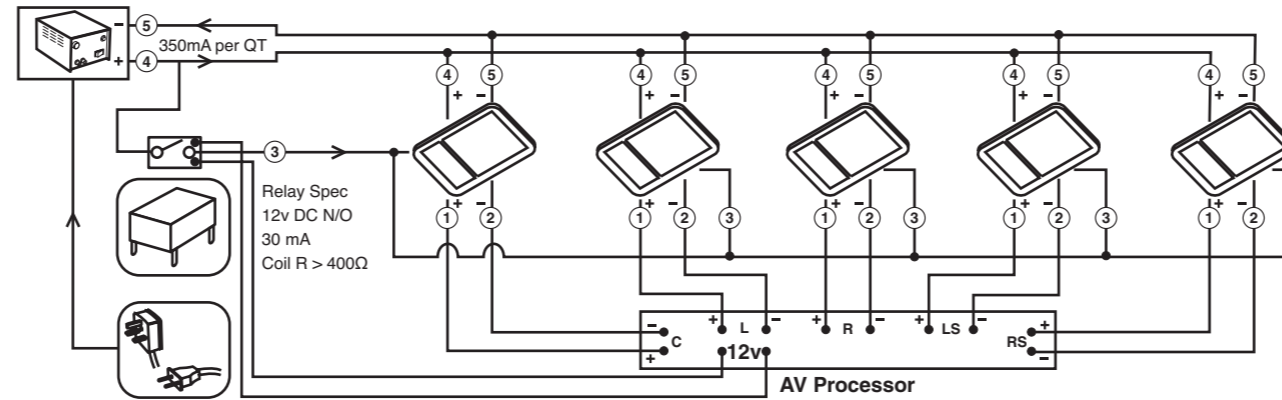

## 2. Installation.

2. Installation 2. Installation 2. Installazione 2. Instalación 2. Instalação 2. Installatie 2. Installation

**1**

**2**

To avoid vibration the connector (D) should be positioned between the motor and the PCB during installation.  
Lors de l'installation, pour éviter tout risque de vibration, le connecteur (D) doit être placé entre le moteur et la carte.  
Zur Vermeidung von Schwingungen und Vibrationen sollte während der Installation das Anschlußelement bzw. der Stecker (D) zwischen dem Motor und der Leiterplatte positioniert werden.  
Per evitare vibrazione, il connettore (D) deve essere posizionato tra il motore e la scheda.  
Para evitar vibraciones, el conector (D) debe estar ubicado entre el motor y el PCB durante la instalación.  
"Aquando da instalação, para evitar qualquer risco de vibração, o conector (D) deve ser colocado entre o motor e o PCB".  
Ter vermijding van vibraties moet ij installatie connector C tussen de motor en de elektronica-print geplaatst worden.  
For at undgå vibrationer, bør tilslutningen (D) anbringes mellem motoren og PCB under installationen.

**3**

**4**

**Five step height adjustment.**  
1. Slide Right - Maximum Height.  
2. Slide Left - Minimum Height.  
Réglage de la hauteur (5 intervalles)  
1. glissement à gauche - hauteur maximale  
2. glissement à droite - hauteur minimale  
Fünfstufige Höheneinstellung  
1. Nach links schieben - Maximalhöhe  
2. Nach rechts schieben - Minimalhöhe  
Regolazione in altezza a 5 livelli  
1. A sinistra - Altezza massima  
2. A destra - Altezza minima  
Ajuste de altura de cinco niveles  
1. Hacia la derecha - altura máxima  
2. Hacia la izquierda - altura mínima  
Regulação da altura (5 intervalos)  
1. para a esquerda, altura máxima  
2. para a direita, altura mínima  
Hoogte instelling in 5 adjustment  
1. naar links schuiven : maximum hoogte  
2. naar rechts schuiven : minimum hoogte  
5-trins højdejustering  
1. Skjoes mod venstre - maksimale højde  
2. Skjoes mod højre - mindste højde

# KEF Ci series

## 3. Decoration

3. Finition 3. Dekoration 3. Estetica 3. Ornamentación  
3. Acabamento 3. Decoratie 3. Dekoration

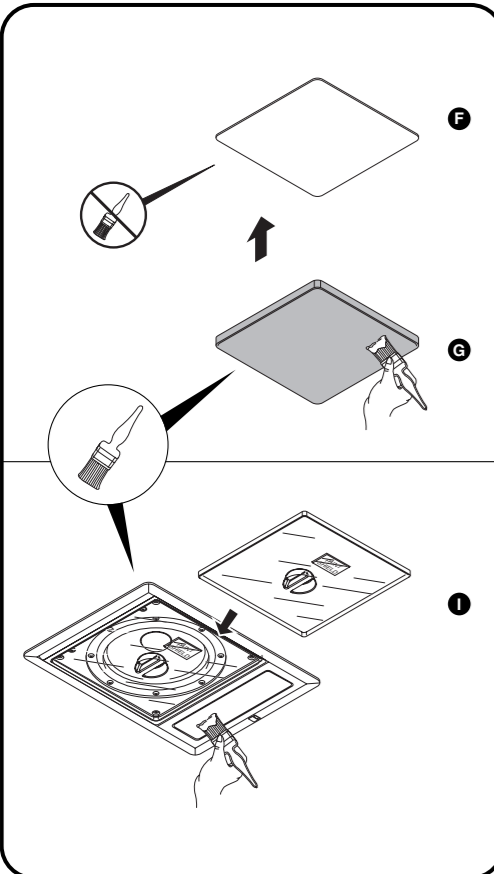

## 4. Parts list

Liste des pièces Teileliste Distinta dei componenti Lista de piezas Lista dos elementos Stuklijst Del-fortegnelse

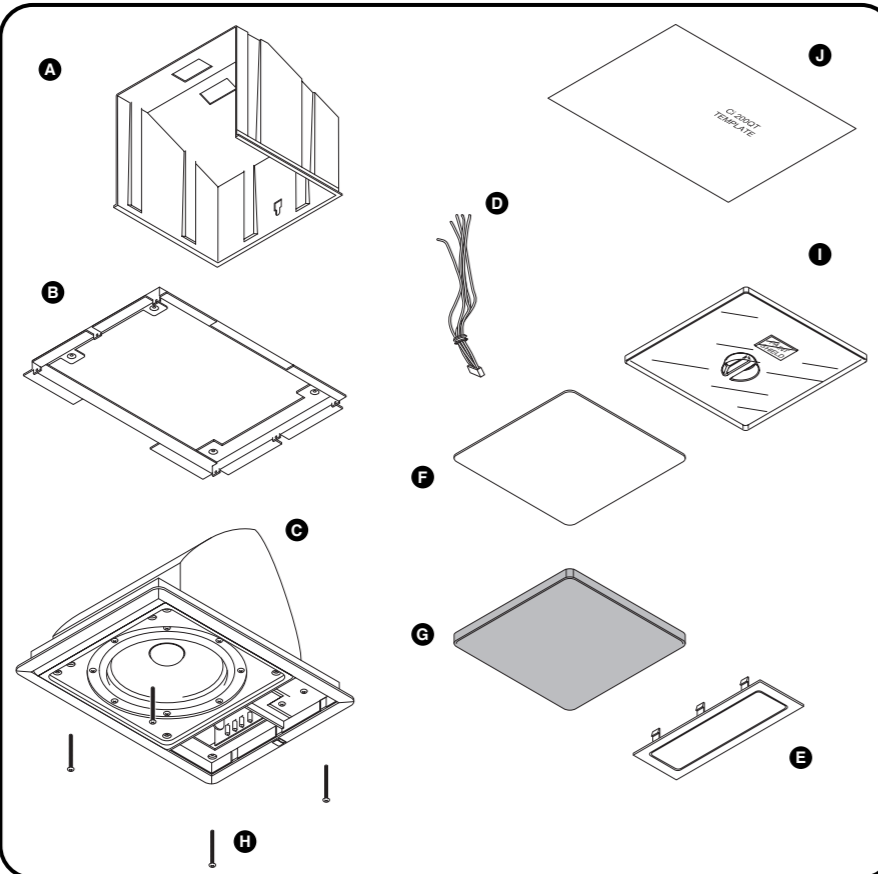

## 4. Parts list

Liste des pièces Teileliste Distinta dei componenti Lista de piezas Lista dos elementos Stuklijst Del-fortegnelse

1. Identification of Parts	Description des pièces	Identifikation der Teile	Designazione
1 x <b>A</b> Top Cover (only use in open roof space)	Couvercle (uniquement à ciel ouvert)	Obere Abdeckung (nur in offenem Dachraum verwenden)	Coperchio superiore (solo per installazione all'aperto)
1 x <b>B</b> Mounting Bracket	support de montage	Befestigungsbügel	Staffa di montaggio
1 x <b>C</b> Drive Unit and White Bezel	haut-parleur et cadre blanc	Steuereinheit und weißer Deckring	altoparlante e flangia bianca
1 x <b>D</b> Connecting Cable	câble de connexion	Anschlußkabel	cablo di collegamento
1 x <b>E</b> Scrim	canevás	Scrim	Pannello in tessuto
1 x <b>F</b> White Grille	grille (blanche)	weißes Schutzgitter	Griglia bianca
1 x <b>G</b> Long (50mm) cross-headed screws	vis cruciformes longues (50 mm)	lange (50 mm) Kreuzkopfschrauben	viti con testa a croce da 50 mm
4 x <b>H</b> Paint Shield	protection de peinture	Farbschutzschild	Borchia pitturata
1 x <b>I</b> Position Template	abaque de découpe	Positionsschablone	Dima di posizionamento
1 x <b>J</b> Shortages	<b>Pièces manquantes</b> In the event of loss, in the first instance, please contact your supplier.	<b>Bestandteile</b> Im Verlustfalle wenden Sie sich bitte in erster Linie an Ihren Lieferanten.	<b>Componenti mancanti</b> In caso di componenti mancanti contattare immediatamente il fornitore.

1. Identificación de las piezas	Identificação dos elementos	Onderdelen	Delenevne
1 x <b>A</b> Tapia superior (usar sólo cuando haya grandes espacios en el techo)	Cobertura (unicamente ao ar livre)	Afdækning (enkel toepassen in ruimte open dak)	topdæksel (beryttes kun udendørs)
1 x <b>B</b> Travesaño de montaje	Suporte	montagehaak	monteringsbeslag
1 x <b>C</b> Altavoz y marco blanco	altifalante e charradura branca	Luidsprekerenhed en witte montage	højttalerenhed og hvid skrå kant
1 x <b>D</b> cable de conexión	cablo de ligação	Aansluitingskabel	forbindelseskabel
1 x <b>E</b> Pantalla difusora	Tecido	skærm	skærm
1 x <b>F</b> Pantilla blanca	Grejha branca	hvidt gitter	hvidt gitter
1 x <b>G</b> tornillos de cabeza cruciforme largos (50mm)	parafusos em cruz longos (50mm)	lange (50 mm) kruiskopsschroeven	50 mm lange skruer med krydskærv
4 x <b>H</b> Protector de pintura	Protector de pintura	raflekplaat	malingsbeskyttelse
1 x <b>I</b> Plantilla de posicionamiento	Flaca de posição	sjablon	skabelon
1 x <b>J</b> Carencias	<b>Faltas</b> No caso de faltas, consulte o seu fornecedor em primeiro lugar.	<b>Tekort</b> Verwittig in geval van verlies eerst uw leverancier.	<b>Hvis der mangler noget</b> Hvis stættet ikke er komplet, skal leverandøren kontaktes med det samme.

## Specifications

Caractéristiques techniques Spezifikation Specifiche Especificaciones Características técnicas Specificaties Specificationer

1. Model	Ci 200.3QT
2. Type	Uni-Q 2-way
3. HF Unit	25mm (1in.) Aluminium Dome
4. LF Unit	200mm (8 in.)
5. Effective Frequency Range +/- 3dB	Hz 43-20k
6. Cross-over Frequency	Hz 2.5k
7. Characteristic Sensitivity Level (at 1m on axis for an input of 2.83v)	dB 88
8. Recommended Amplifier Power	Watts 10-100

9. Nominal Impedance	Ohms 6 (min. 4.8)
10. Net Weight	kg. 5.52 lbs. 12.1
11. Dimensions, overall (208mm, 8.2 in. deep without top cover)	mm. 380 x 277 in. 14.9 x 10.9
12. Dimensions, cut out	mm. 363 x 260 in. 14.13 x 10.2
13. One to two systems	1 Amp PSU
Three to five systems	2 Amp PSU

1. Modèle	Modell	Modello	Modelo	Modelo	Model	Model
1. Type	Typo	Modello	Modelo	Modelo	Model	Model
2. Haut-parleur HF	HF-Einheit	Unità AF	Unidad HF	Unidade de altas frequências (HF)	Hoogweergever	HF-enhed
3. Haut-parleur BF	LF-Einheit	Unità BF	Unidad LF	Unidade de baixas frequências (LF)	Laagweergever	LF-enhed
4. Réponse en fréquences +/-3dB	Effektiver Frequenzbereich +/-3dB	Risposta in frequenza +/-3 dB	Gama efectiva de frecuencias +/-3dB	Intervalo efectivo de frecuencia +/-3dB	Effectief frequentiebereik +/-3dB	Effektivt frekvensområde +/-3dB
5. Fréquence de répartition	Übergangsfrequenz	Frequenza di taglio	Frecuencia de corte	Frequência de transição	Kantfrequentie	Delefrekvens
6. Niveau de sensibilité (à 1 m sur l'axe dans le cas d'un entrée de 2,83 V)	Caractéristique de sensibilité (à 1 m sur l'axe pour un entrée de 2,83 V)	Niveau di sensibilità caratteristico (a 1 m sull'asse per un ingresso di 2,83 V)	Nivel de sensibilidad característico (a 1 m en el eje para una entrada de 2,83 V)	Nível característico de sensibilidade (a 1m no eixo para uma entrada de 2,83v)	Karakteristiek gevoeligheidsniveau (bij 1 m op as bij 2,83V ingangsspanning)	Nominet følsomhedsniveau (ved 1 m på aksej, 2,83 V indgangsspænding)
7. Impédance nominale (Ohms)	Empfohlener Verstärker Leistung (Watt)	Impedenza nominale (Ohm)	Impedancia nominal (ohm)	Potência recomendada de amplificação (Watt)	Aanbevolen versterker vermogen (Watt)	Nominet forstærkningsniveau (ved 1 m på aksej, 2,83 V indgangsspænding)
8. Poids net	Nettogewicht	Peso netto	Peso neto	Peso líquido	Netto gewicht	Netto vægt
9. Dimensions totales (profondeur 200 mm sans couvercle)	Gesamtmaße (200 mm, 8" tief, ohne befestigte obere Abdeckung)	Dimensioni d'ingombro (Profondità 200 mm senza copertura frontale)	Dimensiones, profundidad (profundidad, 200 mm (8") sin la tapa superior)	Dimensões totais (profundidade 200mm sem cobertura)	Butsalmåtingen (200 mm 8" diep zonder grille)	Dimensioner, totalt* (200 mm 8" dyb uden påsat top)
10. Dimensions de la découpe	Ausschnittmaße	Dimensioni utili	Dimensiones exteriores totales	Dimensões, em corte	Inbouwafmetingen	Dimensioner, udskæring*
11. Système un sur deux PSU 1 Amp	Eine Stromversorgung (1 Ampere) für zwei Lautsprecher	Aliment. (max 2) per amplif. System 1	Uno o dos sistemas requieren una fuente de alimentación de 1 amperio	Fonte de alimentação de 1 Amp para um ou dois sistemas	Een 1 Amp voeding voor een of twee systemen	1 amperes strømforsyning

## Tools you will need

Les outils dont vous avez besoin Werkzeuge, die Sie benötigen Attrezzi necessari Herramientas que se necesitarán Ferramentas necessárias Benodigd gereedschap Nodvendigt værktøj



**Hammer**  
Marteau  
Hammer  
Martello  
Martillo  
Hammer  
Hammer



**Cross-Headed Screwdriver**  
Tournevis à tête croisée  
Kreuzschlitzschraubenzieher  
Cacciavite a croce  
Destornillador de estrella  
Chave de fendas para parafusos em cruz  
Kruiskopschroevendraaier  
Stjerne-skrutetrækker



**Paint Brush**  
Pinceau  
Pinsel  
Pennello  
Brocha  
Pincel  
Verfborstel  
Pensel



**Keyhole Saw**  
Sole sauteuse  
Stichsäge  
Gattuccio  
Serucho de calar  
Serra de porta  
decouperzaag  
Steksv



**Tape Measure**  
Crayon  
Reißbandmaß  
Metro a nastro  
Cinta métrica  
Fita métrica  
Mæstert  
Målebånd

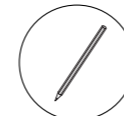

**Pencil**  
Bleistift  
Matita  
Lápis  
Lápiz  
Potlood  
Blyant



**Wire Cutters/Strippers**  
Pincas coupantes/à dénuder  
Drahtschneide-/Absolierzange  
Pinças aperturas  
Alicates de cortar/pelar cables  
Alicates para cortar/descascar  
Draadsnijder/draadstripper  
Bicetang/afisoleringstang



**Electrical Screwdriver**  
Tournevis électrique  
Elektrischraubenzieher  
Cacciavite elettrico  
Destornillador eléctrico  
Chave de parafusos eléctrica  
elektrische schroevendraaier  
Elektrisk skrutetrækker

GP Acoustics (UK) Ltd., Eccleston Road, Tovil, Maidstone, Kent, ME15 6QP U.K.  
Telephone: + 44 (0)1622 672261 Fax: + 44 (0)1622 750653

GP Acoustics (US) Inc., 10 Timber Lane, Marlboro, New Jersey 07746 U.S.A.  
Telephone: +(1) 732 683 2356 Fax: +(1) 732 683 2358

GP Acoustics GmbH, Heinrichstraße 51, D-44536 Lünen, Deutschland.  
Telephone: +49 (0) 231 9860-320. Fax: +49 (0) 231 9860-330

GP Acoustics (France) SAS, 39 Rue des Granges Galand - BP414, 37554 Saint Avertin CEDEX, France  
Telephone: +33 (0) 2 47 80 49 01 Fax: +33 (0) 2 47 27 89 64

www.kef.com



Ci series  
custom installation speakers



## Installation Manual (GB)

Manuel d'installation(F) Installationshandbuch(D) Manuale d'installazione(I) Manual de instalación(ES) Manual de instalação(P) Installatie(NL) Installationsanvisning(DK)



Part No: 290210ML  
Issue 2: September 2007

